

# Formziegel und Zubehör des NIBRA®- Biberschwanz-Ton-Ziegels 18/38

Formziegel in den unterschiedlichsten Funktionen erfüllen die Ansprüche nach homogenen, architektonisch anspruchsvollen Dachflächen. Außerdem sind sie ein wesentlicher Sicherheitsfaktor. Formziegel und Zubehör reduzieren den Verlegeaufwand und erleichtern die Kalkulation.

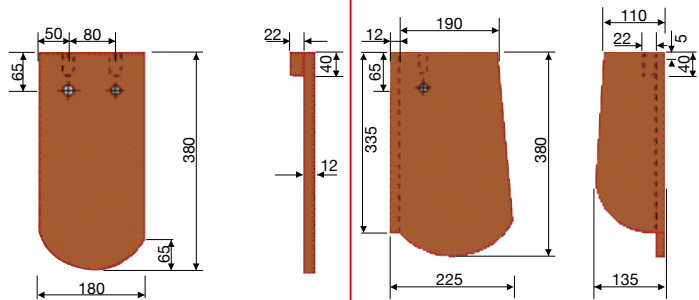

**Flächenbiber**  
18/38 Rundschnitt

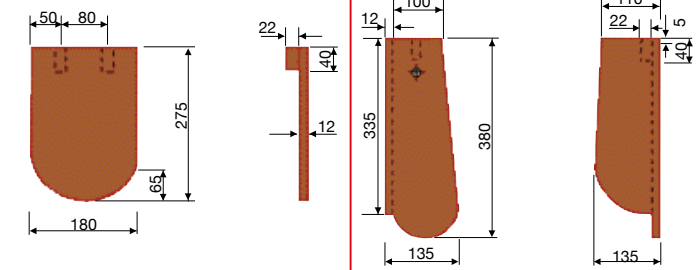

**Firstbiber**  
18/27,5 Rundschnitt

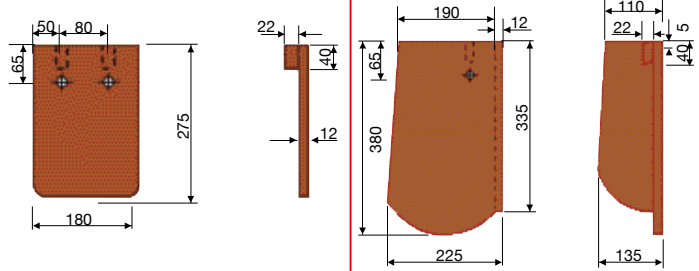

**Traufbiber**  
18/27,5 Rundschnitt

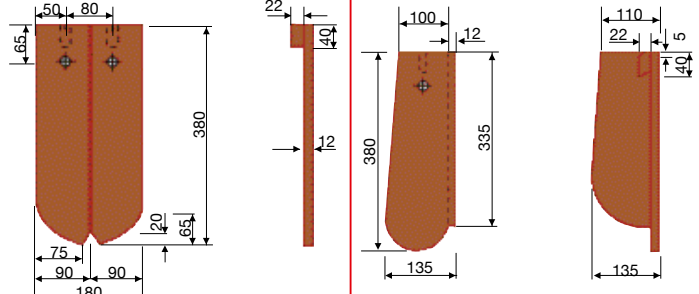

**1/2 Biber, teilbar**  
18/38 Rundschnitt

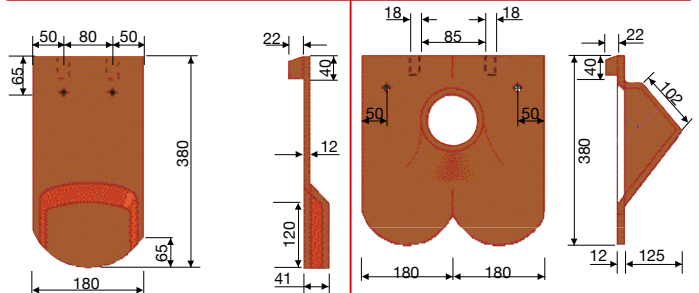

**Biberlüfter**  
18/38 Rund-/Geradschnitt

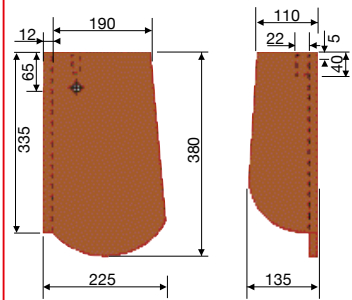

**1 1/4 Ortgang links**  
22,5/38 Rundschnitt

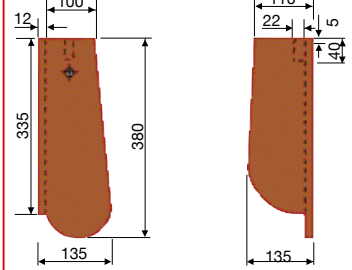

**3/4 Ortgang links**  
13,5/38 Rundschnitt

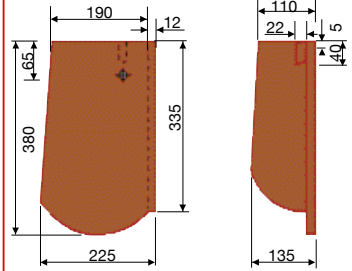

**1 1/4 Ortgang rechts**  
22,5/38 Rundschnitt

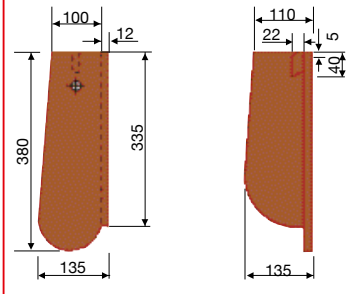

**3/4 Ortgang rechts**  
13,5/38 Rundschnitt

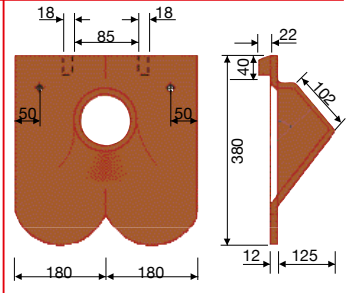

**Durchgangsbiber**  
36/38 Rund-/Geradschnitt

**Firstziegel Standard ~ 2,7 Stück/m**  
 Länge: ~ 43,5 cm Decklänge: ~ 37,0 cm  
 Breite: ~ 25,1 cm Deckbreite: ~ 20,0 cm  
 Gewicht: ~ 3,7 kg Bedarf: ~ 2,7 Stück/m

**Firstanfang Standard mit verlängertem Steg für Ortgangziegel mit Aussensteg**  
 Länge: ~ 43,5 cm Decklänge: ~ 34,0 cm  
 Breite: ~ 24,5 cm Deckbreite: ~ 20,0 cm

**Firstende Standard mit verlängertem Steg für Ortgangziegel mit Aussensteg**  
 Länge: ~ 43,5 cm Decklänge: ~ 41,5,0 cm  
 Breite: ~ 25,1 cm Deckbreite: ~ 20,0 cm

**Walmkappe Universal**  
 Gewicht: ~ 4,5 kg Bedarf: individuell

**Gratanfang Standard**  
 Länge: ~ 49,0 cm Decklänge: ~ 42,0 cm  
 Breite: ~ 24,5 cm Deckbreite: ~ 20,0 cm  
 Bedarf: individuell

**Biber-Firstziegel klein ~ 3,9 Stück/m**

**Biber-Firstziegel Firstanfang**  
 Decklänge: ~ 23,0 cm

**Biber-Firstziegel Firstende**  
 Decklänge: ~ 27,0 cm

**Biber-Firstziegel groß ~ 2,9 Stück/m**

**Biber-Firstziegel groß Firstanfang**  
 Decklänge: ~ 32,0 cm

**Biber-Firstziegel groß Firstende**  
 Decklänge: ~ 37,0 cm

**Gratanfang für Biber-Firstziegel groß (konisch)**

**Keramik-Dunstrohrziegel mit Wetterkappe DN 125 und passendem Schlauch mit Reduzierstück**

**Keramik-Antennendurchgang komplett**

**Keramik-Thermen-Abgas-Durchgangsziegel komplett**

**Fleck Eurolüfter**

# Formziegel und Zubehör des NIBRA®- Biberschwanz-Ton-Ziegels 18/38

Formziegel in den unterschiedlichsten Funktionen erfüllen die Ansprüche nach homogenen, architektonisch anspruchsvollen Dachflächen. Außerdem sind sie ein wesentlicher Sicherheitsfaktor. Formziegel und Zubehör reduzieren den Verlegeaufwand und erleichtern die Kalkulation.



**Keramik-Solar-Durchgangsziegel bis ø 70 mm**



**Schneefangbiber mit Stütze für Schneefanggitter**



**Laufrostbiber mit U-Platte und Laufrosthalterung  
verzinkt/beschichtet**

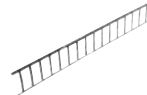

**Schneefanggitter 3 m lang, 20 cm hoch  
beschichtet, schwarz, braun bzw. rot**

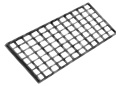

**Laufrost, 40 cm beschichtet,  
80 cm beschichtet,**



**Verbindungsklammer für Schneefanggitter**



**Laufrostbiber mit U-Platte und Alu-Steigtritt  
beschichtet**



**Stahldachfenster, beschichtet**

Länge: ~ 60,0 cm    Breite: ~ 40,0 cm  
Ausstieg: 45,0 x 55,0 cm



**Schneefangbiber mit Rundholzhalter**



**Firstklammer**

Nr. 470°/41 für Standardfirst  
Nr. 470°/135 für Biberfirst klein  
Nr. 470°/150 für Biberfirst groß 3 Stück/m



Biberschwanzklammer 415c° 07 für Lattung 24 x 48  
Biberschwanzklammer 415c° 08 für Lattung 30 x 50  
Biberschwanzklammer 415c° 09 für Lattung 40 x 60

# Formziegel und Zubehör des NIBRA®- Biberschwanz-Ton-Ziegels 18/38

Formziegel in den unterschiedlichsten Funktionen erfüllen die Ansprüche nach homogenen, architektonisch anspruchsvollen Dachflächen. Außerdem sind sie ein wesentlicher Sicherheitsfaktor. Formziegel und Zubehör reduzieren den Verlegeaufwand und erleichtern die Kalkulation.

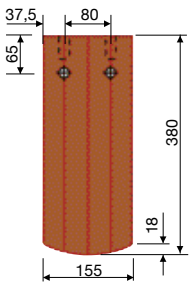

**Flächenbiber**  
15,5/38 Berliner Biber

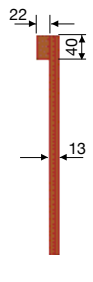

**1 1/4 Ortgang links**  
19,5/38 Berliner Biber

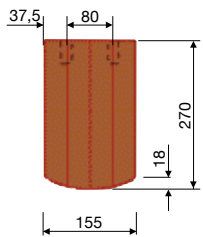

**Firstbiber**  
15,5/27 Berliner Biber

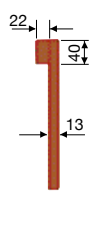

**3/4 Ortgang links**  
11,6/38 Berliner Biber

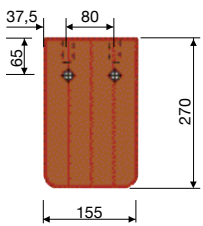

**Traufbiber**  
15,5/27 Berliner Biber

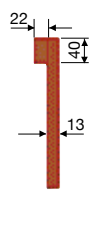

**1 1/4 Ortgang rechts**  
19,5/38 Berliner Biber

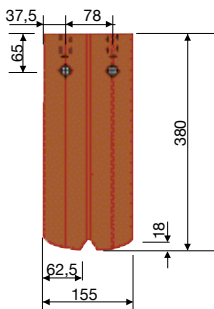

**1/2 Biber, teilbar**  
15,5/38 Berliner Biber

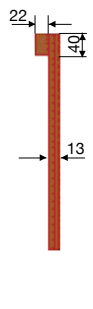

**3/4 Ortgang rechts**  
11,6/38 Berliner Biber

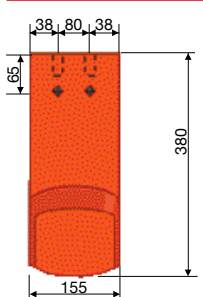

**Biberlüfter**  
15,5/38 Berliner Biber

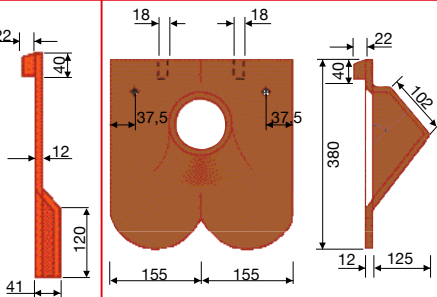

**Durchgangsbiber**  
31/38 Berliner Biber



**Firstziegel Standard ~ 2,7 Stück/m**

Länge: ~ 43,5 cm Decklänge: ~ 37,0 cm  
Breite: ~ 25,1 cm Deckbreite: ~ 20,0 cm  
Gewicht: ~ 3,7 kg Bedarf: ~ 2,7 Stück/m



**Firstanfang Standard mit verlängertem Steg für Ortgangziegel mit Aussensteg**

Länge: ~ 43,5 cm Decklänge: ~ 34,0 cm  
Breite: ~ 24,5 cm Deckbreite: ~ 20,0 cm



**Firstende Standard mit verlängertem Steg für Ortgangziegel mit Aussensteg**

Länge: ~ 43,5 cm Decklänge: ~ 41,5 cm  
Breite: ~ 25,1 cm Deckbreite: ~ 20,0 cm



**Walmkappe Universal**

Gewicht: ~ 4,5 kg Bedarf: individuell



**Walmkappe Universal mit vier Abgängen**

Gewicht: ~ 6,3 kg Bedarf: individuell



**Gratanfang Standard**

Länge: ~ 49,0 cm Decklänge: ~ 42,0 cm  
Breite: ~ 24,5 cm Deckbreite: ~ 20,0 cm  
Gewicht: ~ 3,5 kg Bedarf: individuell



**Biber-Firstziegel klein ~ 3,9 Stück/m**



**Biber-Firstziegel Firstanfang**

Decklänge: ~ 23,0 cm



**Biber-Firstziegel Firstende**

Decklänge: ~ 27,0 cm



**Walmkappe Biber-Firstziegel**



**Biber-Firstziegel groß ~ 2,9 Stück/m**



**Biber-Firstziegel groß Firstanfang**

Decklänge: ~ 32,0 cm



**Biber-Firstziegel groß Firstende**

Decklänge: ~ 37,0 cm



**Gratanfang für Biber-Firstziegel groß**



**Keramik-Dunstrohrziegel mit Wetterkappe DN 125 und passendem Schlauch mit Reduzierstück**



**Keramik-Antennendurchgang komplett**



**Keramik-Thermen-Abgas-Durchgangsziegel komplett**

# Formziegel und Zubehör des NIBRA®- Biberschwanz-Ton-Ziegels 18/38

Formziegel in den unterschiedlichsten Funktionen erfüllen die Ansprüche nach homogenen, architektonisch anspruchsvollen Dachflächen. Außerdem sind sie ein wesentlicher Sicherheitsfaktor. Formziegel und Zubehör reduzieren den Verlegeaufwand und erleichtern die Kalkulation.



**Keramik-Solar-Durchgangziegel bis ø 70 mm**



**Stahldachfenster, beschichtet**

Länge: ~ 60,0 cm    Breite: ~ 40,0 cm  
Ausstieg: 45,0 x 55,0 cm



**Firstklammer**

Nr. 470°/41 für Standardfirst  
Nr. 470°/135 für Biberfirst klein  
Nr. 470°/150 für Biberfirst groß 3 Stück/m



**Biberschwanzklammer 415c° 07 für Lattung 24 x 48**  
**Biberschwanzklammer 415c° 08 für Lattung 30 x 50**  
**Biberschwanzklammer 415c° 09 für Lattung 40 x 60**